

顯微鏡ノ構造及ビ光路

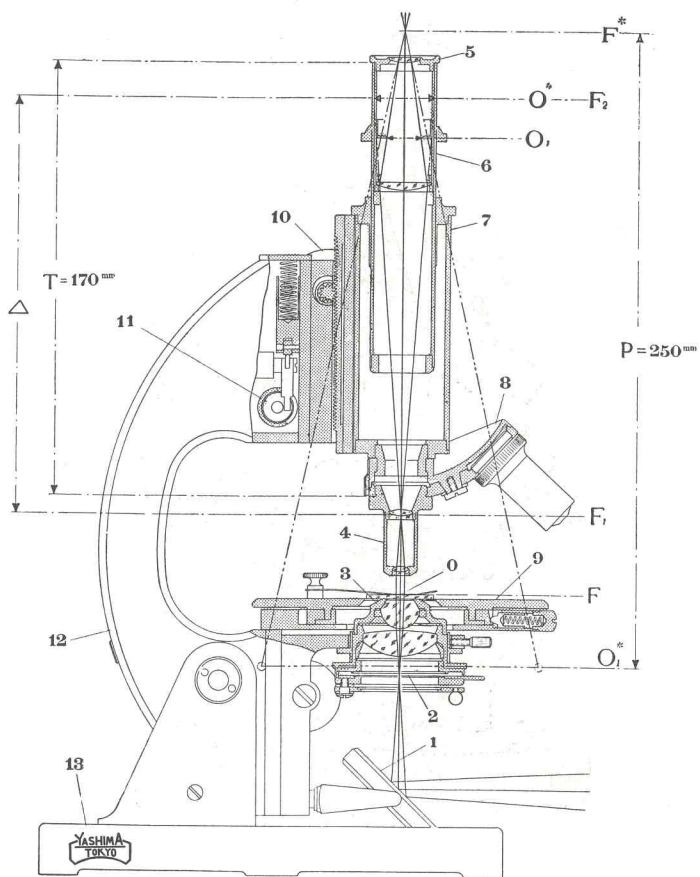

**構造** (1) 反射鏡 (2) 虹彩遮光器 (3) 集光器 (4) 對物鏡  
 (5) 接眼鏡 (6) 目盛付調節筒 (7) 鏡筒 (8) レボル  
 ベル (9) 載物机 (10) 粗大準焦装置 (11) 微動準焦装置  
 (12) 鏡柱 (13) 鏡脚

**光路** (O) 鏡檢物體 (O\*) 對物鏡ノミニヨル結成像 (O<sub>1</sub>) 接眼鏡  
 内ニ於ケル實像 (O<sub>1</sub>\*) 明視距離ニ於テ眼ニ映ズル虚像 (F)  
 顯微鏡ノ前方焦點 (F\*) 顯微鏡ノ後方焦點並ニ眼ノ位置 (F<sub>1</sub>)  
 對物鏡ノ後方焦點 (F<sub>2</sub>) 接眼鏡ノ前方焦點 (L) 光學的鏡筒長  
 (T) 機械的鏡筒長(170耗) (P) 明視距離(250耗)

ヤシマ定 價 表  
 光 學 系

品 名	定 價	品 名	定 價
對 物 鏡		トーキー用レンズ	
アクロマート乾燥系		(固定式)	22.00
〃	S9 4.50	(準焦式)	25.00
〃	S10 6.50		
〃	S18 8.00	接 眼 鏡	
〃	S20 9.00	ホイゲンス 5×, 6×, 8×, 10×, 12×, 15×, 各	7.00
〃	S30 15.00	コンペンザチオン K 15×, K 20× 各	30.00
〃	S40 22.50	マイクロメーター入 5×, 6×, 各	20.00
〃	4 × 16.00	クロス入	12.00
〃	6 × 16.00	レボルベル 二個用	16.00
〃	10 × 22.00	〃 三個用	19.00
〃	30 × 35.00	〃 四個用	22.00
〃	40 × 42.00		
〃	60 × 42.00	取付式十字動載物机	
〃 油浸系 (n. A. 1.25)	100 × 80.00	A ヤ サ	95.00
		B ヤ キ	55.00
解剖用スタイン ハイルルーペ			
10 ×	18.00		
20 ×	18.00		



八 洲 光 學 工 業 株 式 會 社

本社及工場 東京市杉並區方南町四七〇  
 電話中野(38) { 四八三〇番  
 五七五〇番  
 掘替東京八二九五番  
 中野工場 東京市中野區新山通り三ノ十三  
 大阪營業所 大阪市北區堂島ビル四階  
 電話北五八九〇番

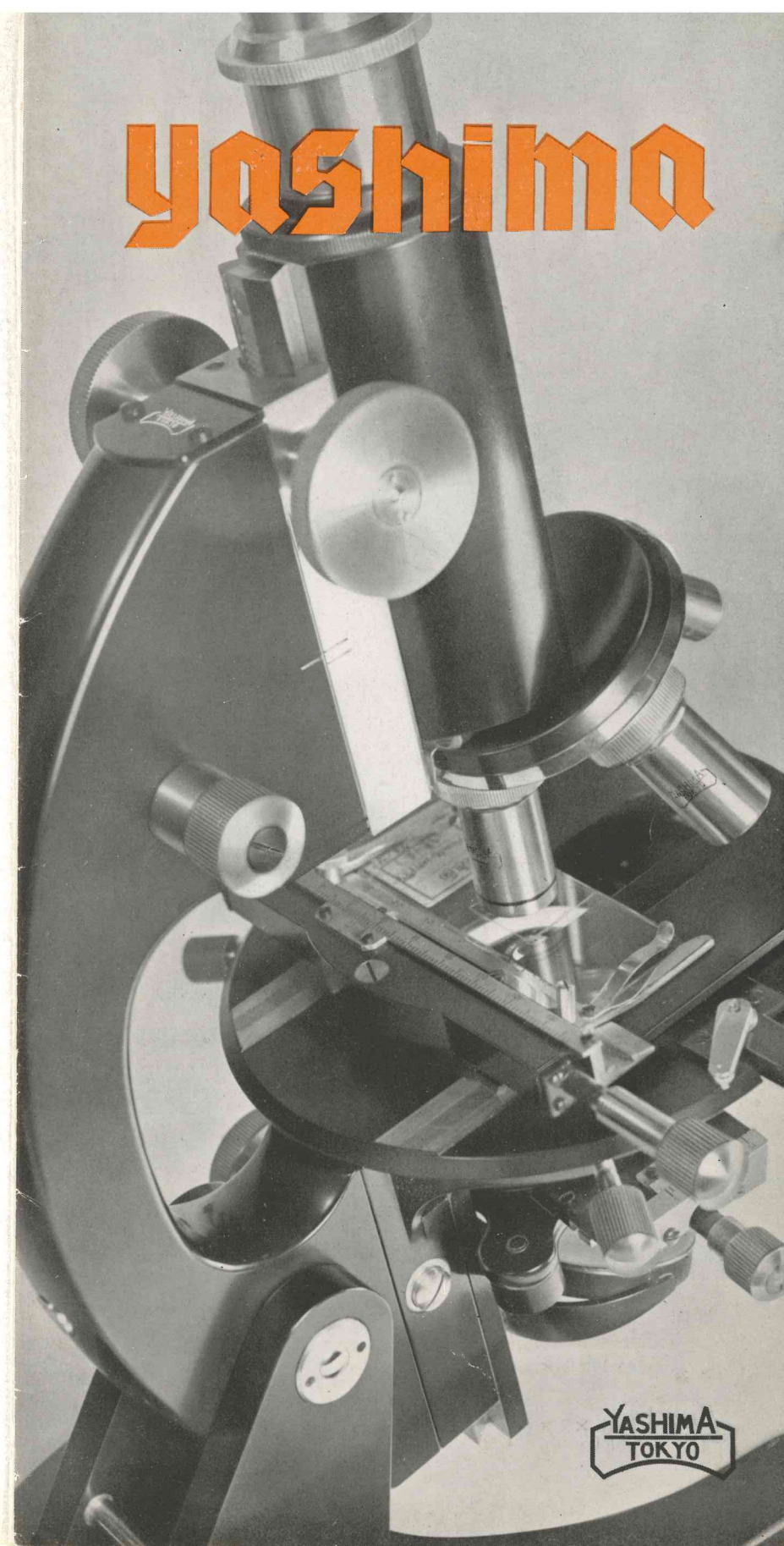

## 鏡基 YS

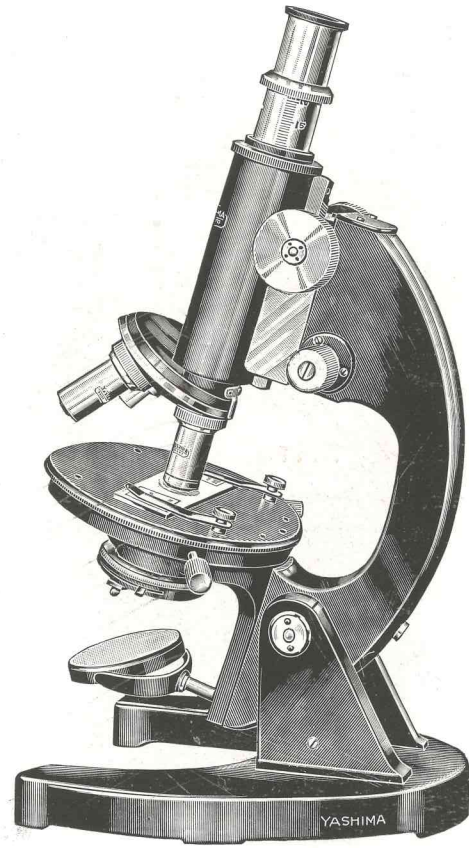

動植物學、細菌學、臨床、一般實驗、教習用

構造 調節式鏡筒、屈曲機能、筒式廻轉十字動載物机、ヘリコイド式照光装置、二重鏡玉集光器 (n. A. 1.2) 二重ローラー式微動装置、三個用レボルベル

### 光學系組合セ

組合セ	對物鏡	接眼鏡	廓大力	定 價	電 略
S 1	10×40×100×	5×8×15×	50×~1,500×	320.00	ヤチ
S 2	10×60×100×	5×8×12×	50×~1,200×	320.00	ヤリ
S 3	10× 60×	5×8×12×	50×~ 720×	240.00	ヤヌ

## 鏡基 YF

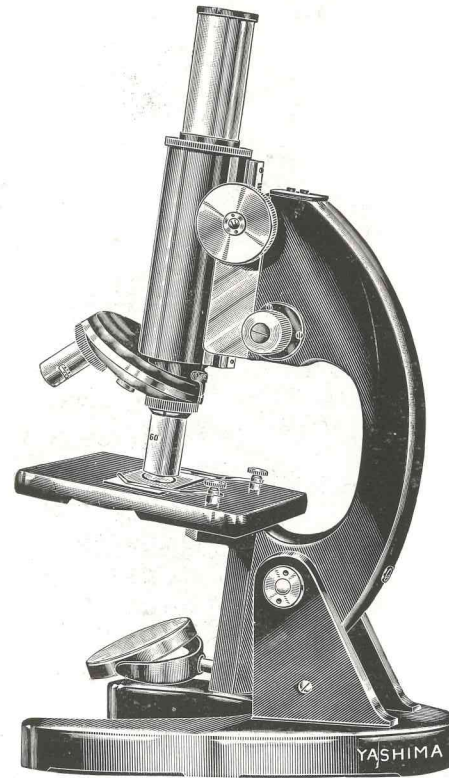

病理、解剖、組織、生物、學生教習用

構造 固定式鏡筒、屈曲機能、角型固定載物机 (105m.m×103m.m) 圓板遮光器、二重ローラー式微動装置、二個用レボルベル

### 光學系組合セ

組合セ	對物鏡	接眼鏡	廓大力	定 價	電 略
F 1	10× 60×	5×8×12×	50×~720×	190.00	ヤニ
F 2	10× 60×	6× 10×	60×~600×	183.00	ヤホ
F 3	10× 40×	5×8×12×	50×~480×	190.00	ヤヘ
F 4	10× 40×	6× 10×	60×~400×	183.00	ヤト

## 鏡基 YK

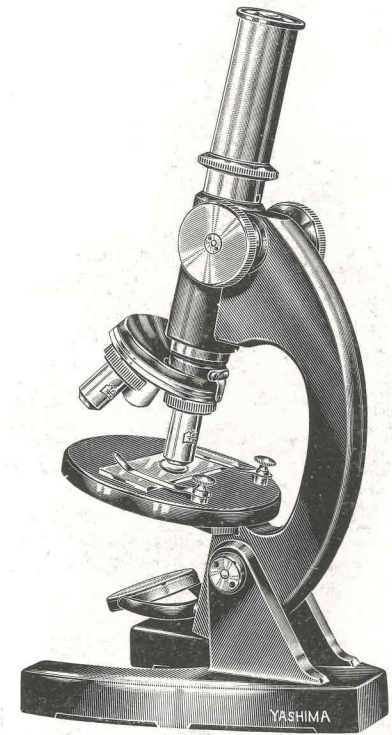

教習其他ノ簡易作業用

構造 固定式鏡筒、屈曲機能 (60°) 固定式圓型載物机、鏡筒準焦装置、圓板遮光器、二個用又ハ三個用レボルベル

### 光學系組合セ

組合セ	對物鏡	接眼鏡	廓大力	レボルベル	定 價	電 略
K 1	S10×S30×	10×	100×~300×	2 個用	73.50	ヤカ
K 2	S10×S30×	6× 10×	60×~300×	//	80.50	ヤヨ
K 3	S10×S20× S30×	5× 10×	50×~300×	3 個用	89.50	ヤタ
K 4	S10×S20× S40×	6× 12×	60×~480×	//	97.00	ヤレ

## 鏡基 YB

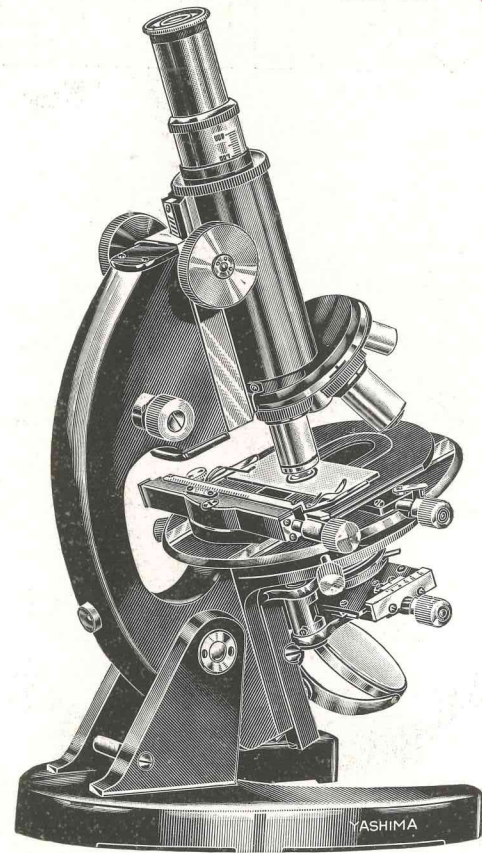

### 研究用

**構造** 調節式大型鏡筒、屈曲機能、大型廻轉十字動載物机、アツベ氏完全照光装置、三重鏡玉集光器 (n.A. 1.4) 齒輪式微動装置 (2 ミクロン指示) 四個用レボルベル

#### 光學系組合セ

組合セ	對物鏡	接眼鏡	廓大力	定價	電略
B 1	4×10×40×100×	5× (ミクロメーター) 8× 12×K15×	20×~1,500×	601.00	ヤ ッ
B 2	4×10×60×100×	5× (ミクロメーター) 8× 12×K15×	20×~1,500×	601.00	ヤ ッ
B 3	4×10×40×100×	5× 8× 12× 15×	20×~1,500×	565.00	ヤ ネ
B 4	4×10×60×100×	5× 8× 12× 15×	20×~1,500×	565.00	ヤ ナ

## 鏡基 YC

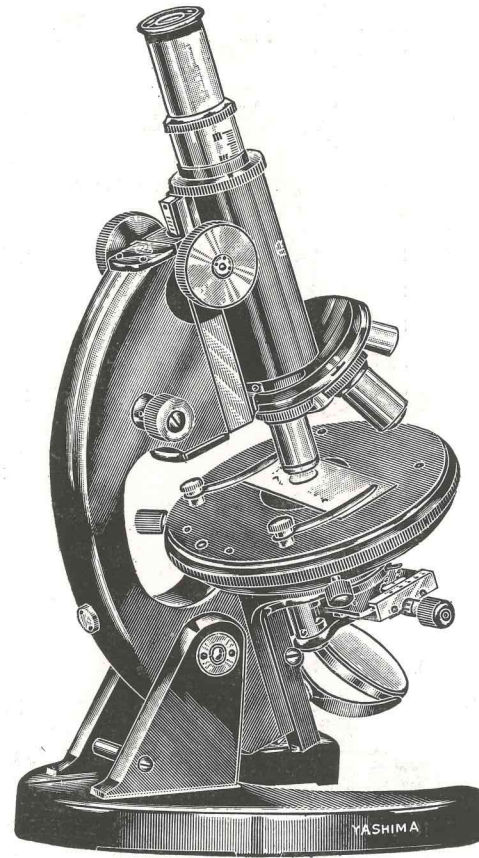

### 研究用

**構造** 調節式大型鏡筒、屈曲機能、大型廻轉護膜製載物机、アツベ氏完全照光装置、三重鏡玉集光器 (n.A. 1.4) 齒輪式微動装置 (2 ミクロン指示) 四個用レボルベル

#### 光學系組合セ

組合セ	對物鏡	接眼鏡	廓大力	定價	電略
C 1	4×10×40×100×	5× (ミクロメーター) 8× 12×K15×	20×~1,500×	531.00	ヤ ッ
C 2	4×10×40×100×	5× (ミクロメーター) 8× 12×K15×	20×~1,500×	531.00	ヤ ッ
C 3	4×10×40×100×	5× 8× 12× 15×	20×~1,500×	495.00	ヤ ネ
C 4	4×10×60×100×	5× 8× 12× 15×	20×~1,500×	495.00	ヤ ナ

## 鏡基 YD

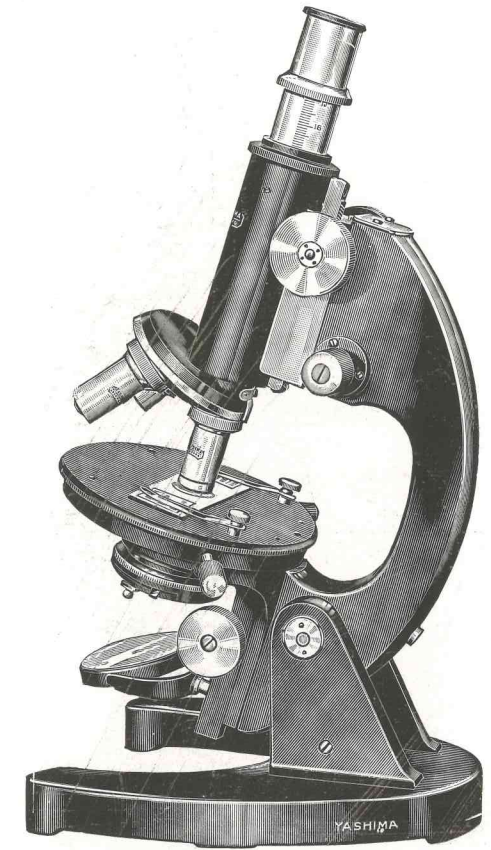

### 動植物學、細菌學、臨床、一般實驗用

**構造** 調節式鏡筒、屈曲機能、簡式廻轉十字動載物机、簡式照光装置、二重鏡玉集光器 (n.A. 1.2) 二重ローラー式微動装置、三個用又ハ四個用レボルベル

#### 光學系組合セ

組合セ	對物鏡	接眼鏡	廓大力	レボルベル	定價	電略
D 1	10×40×100×	5×8×15×	50×~1,500×	3個用	340.00	ヤイ
D 2	10×60×100×	5×8×12×	50×~1,200×	〃	340.00	ヤロ
D 3	10× 60×	5×8×12×	50×~ 720×	〃	260.00	ヤハ
D 4	4×10×40×100×	5×8×12×15×	20×~1,500×	4個用	366.00	ヤラ

偏光用鏡基 **YPC**

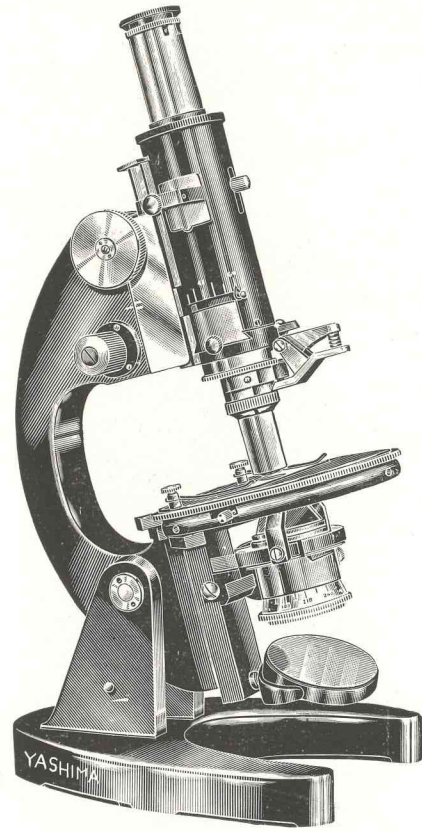

鑛物、岩石、結晶學、其他一般偏光ニヨル觀察用

本鏡基ハ結晶ノ光學的觀察、測定ニ必要ナル諸條件ヲ完備セルヲ以テ、地質學、鑛物學、岩石學ハ勿論化學、藥學方面等ノ研究用トシテ利用範圍極メテ廣大ナリ。

構造 固定式鏡筒、屈曲機能、大型廻轉載物机(360°圓周目盛並ニ標本位置基準目盛ヲ有ス)齒輪準焦照明裝置、求心式對物鏡、アナライザー、パートランドルーペ、コンベンセーター挿入孔、ポーライザー

光學系組合セ

組合セ	對物鏡	接眼鏡	廓大力	コンベンセーター	定 價	電略
PC 1	4× 10× 30×	6× (十字) 10× (ミクロメ) 8× (ニター入)	24×~300×	石膏板 長壁厚板	560.00	ヤオ
PC 2	4× 10× 30× 60×	6× (十字) 10× (ミクロメ) 8× (ニター入)	24×~600×	//	602.00	ヤメ



グリノー氏双眼顯微鏡

對物鏡對 2×, 4×, 6×, 接眼鏡對 5×, 8×, 10×,

定 價 540.00 (電略 ヤエ)

(レボルベルヲ附スル場合ハ 定價 35.00 ヲ増ス)

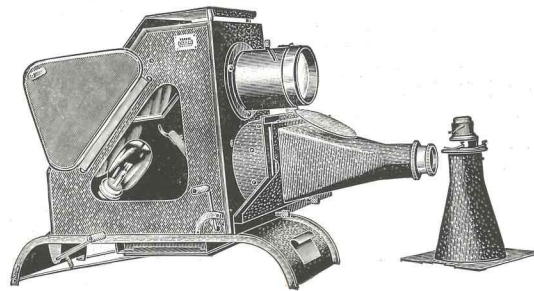

エビディアスコープ A型

組 合 せ	用 途	定 價	電 略
P 1	實物映寫、陽畫映寫、顯微鏡映寫	480.00	ヤヒ
P 2	實物映寫、陽畫映寫、	432.00	ヤモ

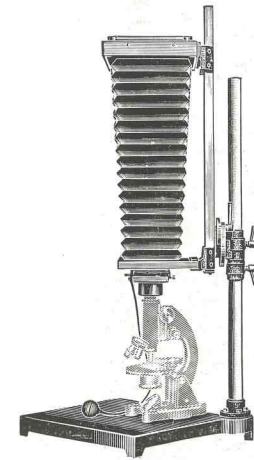

顯微鏡寫眞架臺 PH1

キャビネ判取棒三枚、ローシャッター付臺盤38種×34種、暗箱位置廻轉移動自在、  
定價 225.00 (電略 ヲ)

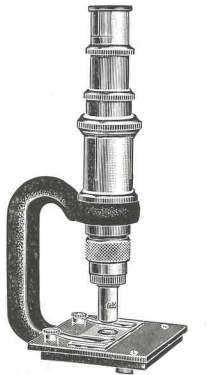

供覽顯微鏡

接眼鏡 8×, 對物鏡 10×  
廓大力 80×  
微動裝置付  
定價 68.00 (電略 ヤア)

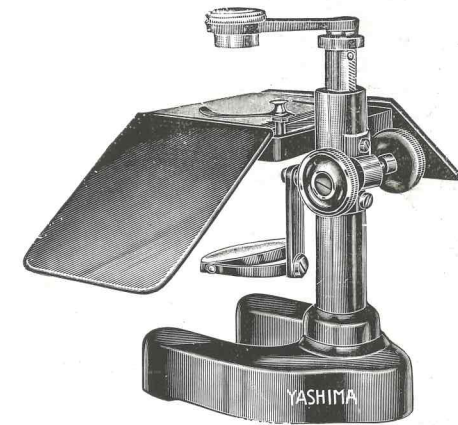

解剖顯微鏡 A型

スタインハイルルーペ 10×, 20×付  
定價 80.00 (電略 カ)

(解剖顯微鏡 B型 定價 60.00 電略 キ)

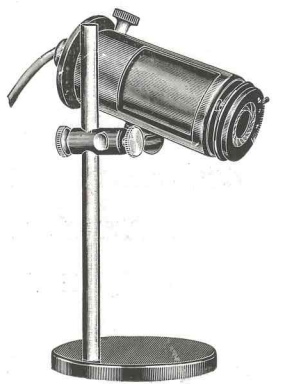

光源ラムプ A型

30ワット 電球二ヶ付  
定價 97.00 (電略 ヤツ)  
トランスフォーマー  
100V 5A用  
定價 28.00 (電略 ヤテ)